

Схема сборки стеллажа D-64

Фурнитура					
					
A	B	C	D	E	F
30шт.	12шт.	30шт.	6шт.	4шт.	35шт.

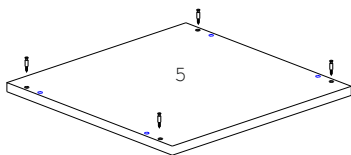

1. Вбить шканты В в торцы деталей № 1,3.
2. Вставить эксцентрики С в отверстия на деталях №1, 2 и 3 стрелками к торцевым отверстиям.
3. Вкрутить дюбеля А в детали № 1, 4, 5.
4. Привернуть круглое основание опор Е к детали 4 четырьмя шурупами D. Прикрутить к круглому основанию квадратную часть опоры.

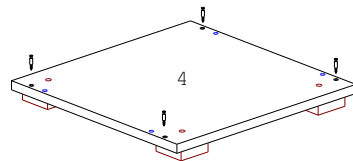
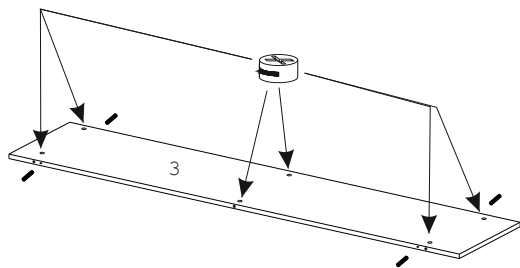
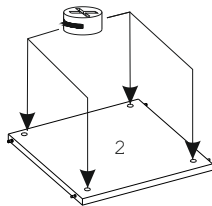
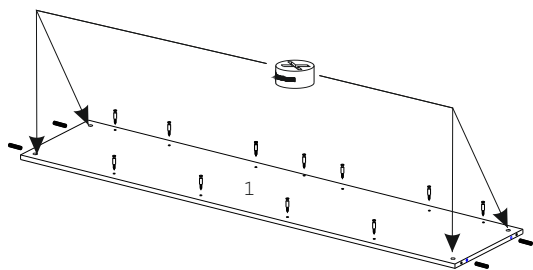

5. Соединить деталь № 1 с деталью № 3 и затянуть эксцентрики.

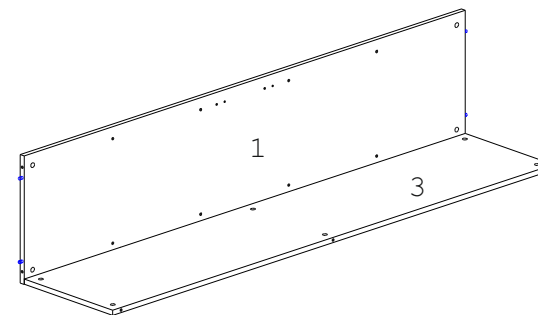

6. Соединить детали № 2 с деталью № 1 и затянуть эксцентрики.

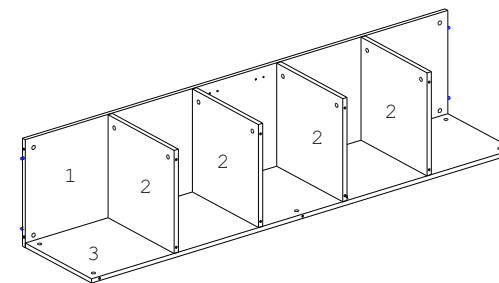

7. Соединить вторую боковину (деталь № 1) к деталям № 2 и 3.
8. Соединить детали № 4 и 5 с деталями № 1.
9. Закрыть эксцентрики заглушками F.

